

Trotinetă electrică Ninebot

Manual de utilizare





Bun-venit!

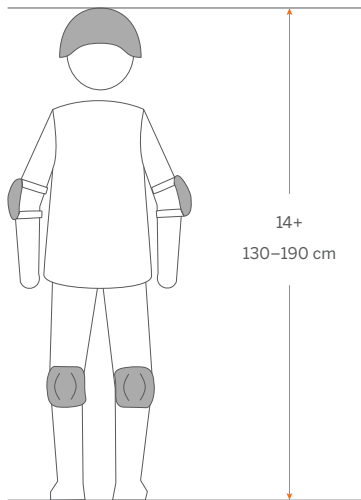
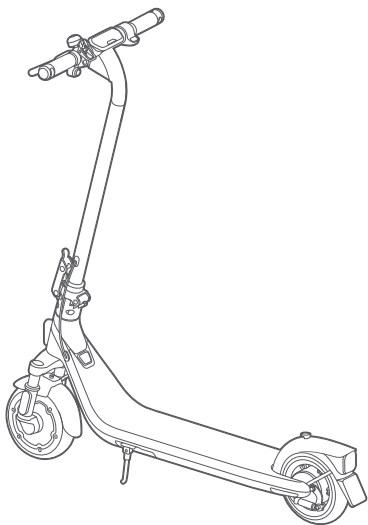

Purtați întotdeauna cască, cotiere și genunchiere atunci când vă deplasați.

Conținutul pachetului

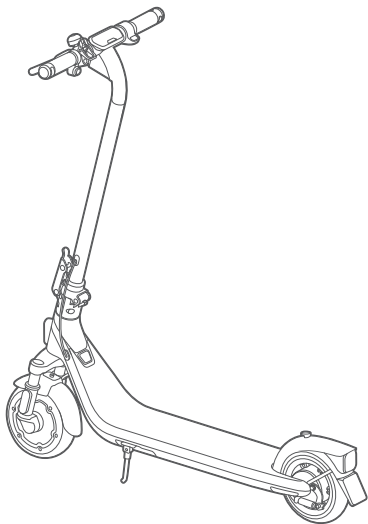

Manual de utilizare



Informații importante



Manual pentru produs



Garanție limitată

Accesorii



Cheie imbus în formă de L, de 5 mm (3/16) (1 buc.)

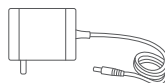

Încărcător pentru acumulator



Asamblarea

Canelură de poziționare

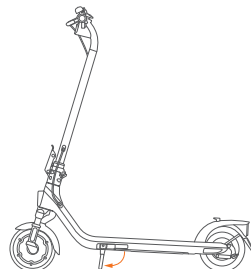
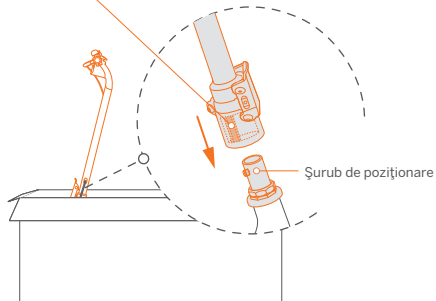

- 1 Aliniați canelura de poziționare cu șurubul de poziționare, apoi glisați șurubul în canelură și introduceți bara de direcție în partea de jos.

- 2 Așezați trotineta electrică pe sol și depliați cricul.

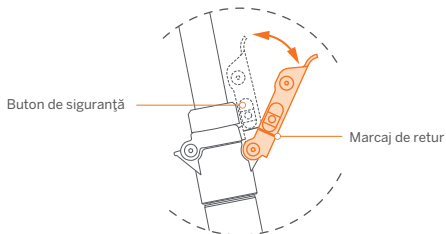
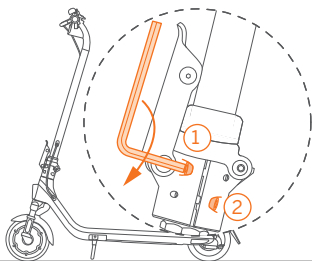

- 3 Strângeți cele două șuruburi alternativ, în ordine.
*După strângere, încercați să mișcați ghidonul pentru a vă asigura că este fixat în siguranță.

Deschidere: Tineți apăsat butonul de siguranță în sus, apoi deschideți maneta cu eliberare rapidă
Închidere: Apăsați ferm pârghia cu eliberare rapidă în jos până când butonul de siguranță atinge marcajul de retur



AVERTISMENTE

Opriiți funcționarea trotinetei electrice înainte de a o asambla. Cablul de frână nu trebuie să se înfășoare în jurul barei de direcție.



Activarea

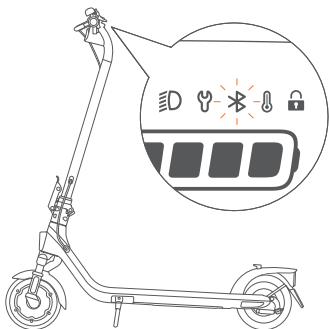

- 1 Porniți funcționarea trotinetei electrice.* O trotinetă electrică neactivată va continua să emite sunet când este pornită, iar viteza sa este limitată la 10 km/h.
- 2 Scațați codul QR pentru a descărca aplicația Segway-Ninebot și pentru a vă înregistra sau conecta.

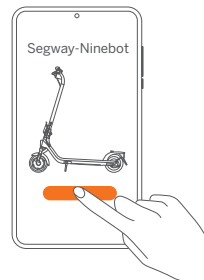

Avertismente și instrucțiuni suplimentare cu privire la modul de utilizare a produsului pot fi găsite și în aplicația Segway-Ninebot, iar astfel de informații și/sau notificări fac parte din materialele pe care utilizatorul trebuie să le cunoască și să le învețe.

- 3 Faceți clic pe „Căutați trotinetă electrică” și asociați trotinetele electrice.

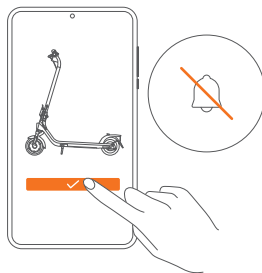
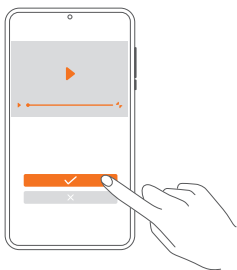

- 4 Urmați instrucțiunile și vizionați videoclipul Deplasarea în siguranță.

- 5 Faceți clic pentru a activa trotineta electrică.
* Când trotineta electrică este activată, modul de viteză este setat implicit la modul S.

APP

Funcțiile aplicației

Viteză de pornire

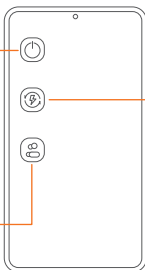

Permiteți altor persoane să se conecteze



Recuperarea energiei

Personalizați aceste funcții folosind aplicația Segway-Ninebot.



Încărcarea

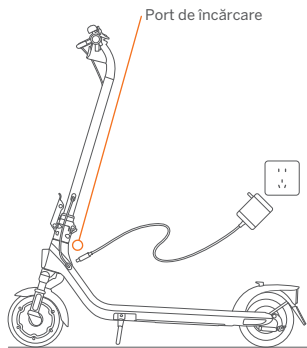

Știți că trotineta dvs. electrică este încărcată complet când LED-ul de pe încărcător se transformă din roșu (încărcare în curs) în verde (încărcare intermitentă).

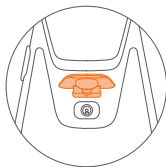

1 Deschideți capacul portului de încărcare.

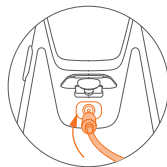

2 Introduceți fișa de încărcare.

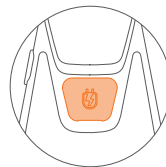

3 Când terminați, închideți portul de încărcare.



Modul de deplasare

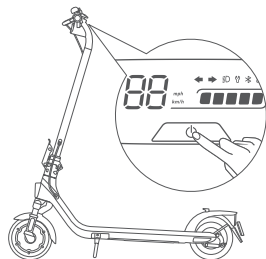

- 1 Porniți funcționarea trotinetei electrice.



- 2 Pliți cricul. Puneți un picior pe suportul pentru picioare și împingeți cu celălalt picior pentru a începe deplasarea.

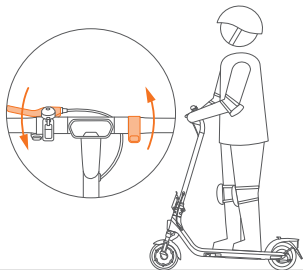

- 3 Pentru a încetini, eliberați accelerația și strângeți maneta de frână.

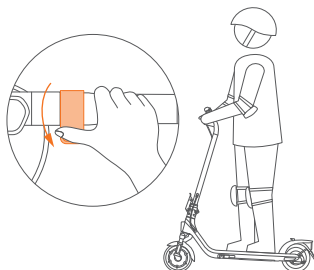

- 4 Puneți ambele picioare pe suportul pentru picioare și adoptați o poziție stabilă. După ce vă echilibrați, apăsați clapeta de accelerație pentru a accelera.

Notă: pentru siguranța dvs., motorul nu se va cupla până când trotineta electrică nu atinge viteza de 3 km/h.

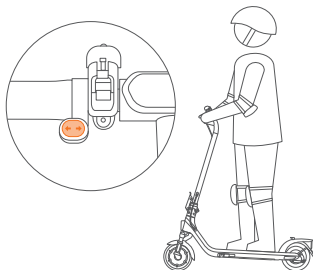

- 5 Comutați semnalizatorul spre stânga/dreapta când virați la stânga/dreapta. Aduceți comutatorul înapoi în poziția de mijloc pentru a opri semnalizatoarele.

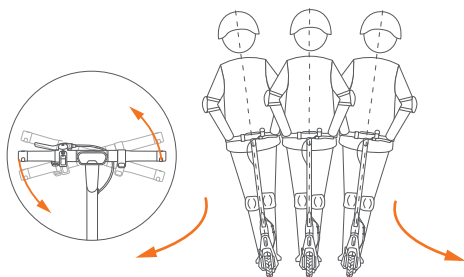

- 6 Trageți ușor de ghidon pentru a vira la stânga/dreapta.

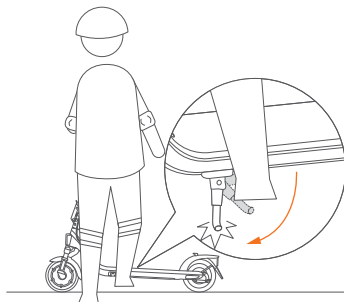

- 7 Coborâți cricul atunci când coborâți de pe trotineta electrică.



AVERTISMENTE

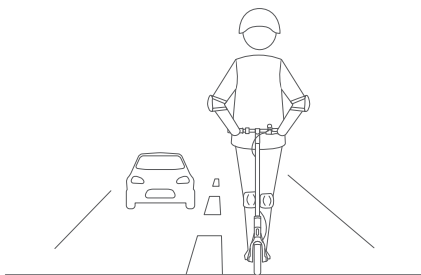

NU vă deplasați pe drumuri publice sau autostrăzi, cu excepția cazului în care există excepții în legile sau reglementările locale.

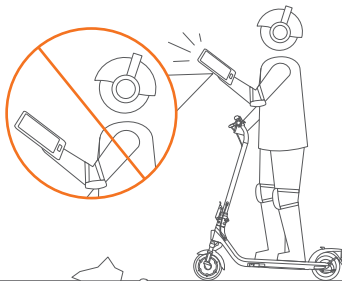

Nu folosiți telefonul mobil și nu purtați căști audio cât timp utilizați trotineta electrică.

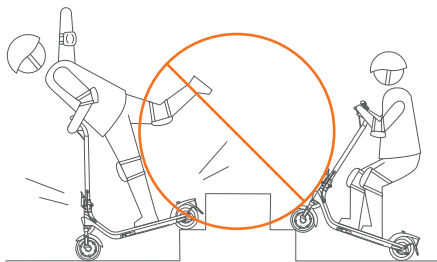

NU folosiți trotineta electrică pentru a urca sau coborî trepte au pentru a sări peste obstacole.

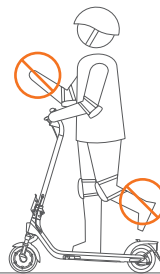

NU vă deplasați cu un singur picior pe suportul pentru picioare sau cu o singură mână pe ghidon.

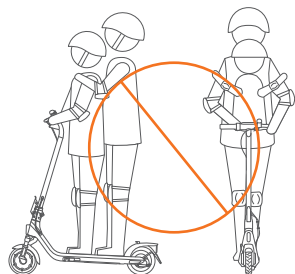

NU transportați pasageri.

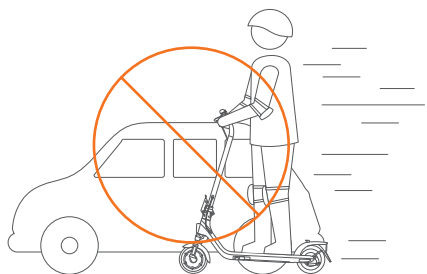

NU vă angajați în depășiri.

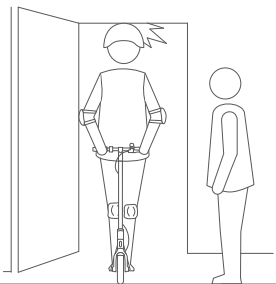

Aveți grijă la cap atunci când treceți prin cadre de uși.

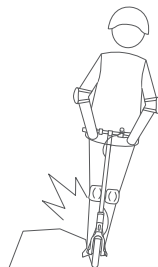

Evitați ca pneul/roata să intre în contact cu obstacole.

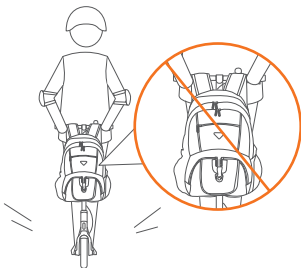

NU transportați obiecte grele pe ghidon.



Mentineți viteza între 5 și 10 km/h atunci când vă deplasați peste limitatoare de viteză sau peste alte suprafețe neuniforme.



NU vă deplasați cu trotineta electrică în condiții de ploaie.
NU treceți prin bălți sau prin alte obstacole.

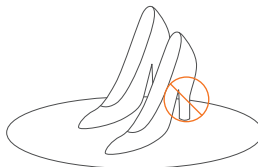

NU purtați tocuri înalte atunci când vă deplasați.

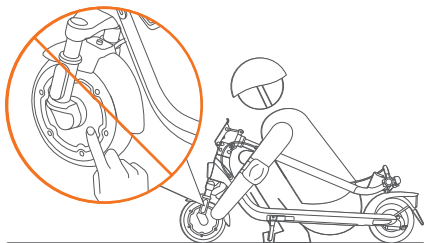

NU atingeți motorul din butuc după terminarea unei deplasări, deoarece acesta poate ajunge la temperaturi foarte ridicate.

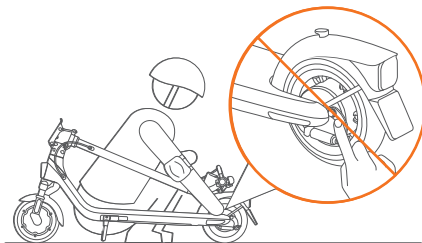

NU atingeți frâna cu tambur după deplasare.



NU parcați în spații deschise sau în aer liber pentru o perioadă îndelungată.



Plierea

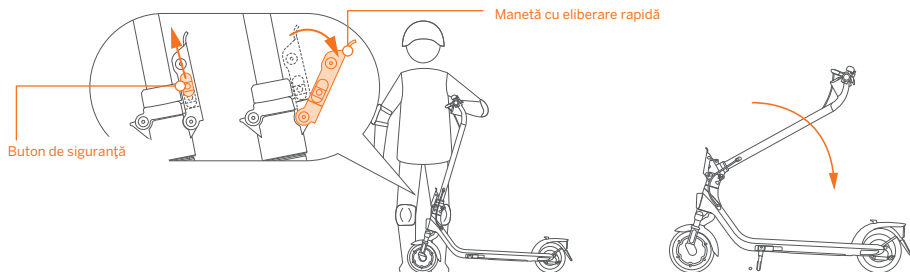

1 Ridicați butonul de siguranță și deschideți maneta cu - eliberare rapidă.

2 Pliati bara de direcție.

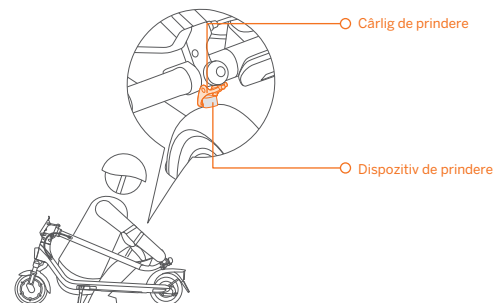

3 Aliniați și fixați cârligul de prindere și dispozitiv de prindere.



Transportul

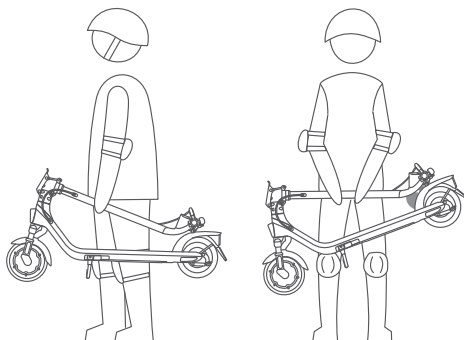

Ridicați de bara de direcție pentru a transporta trotineta electrică.



Deplierea

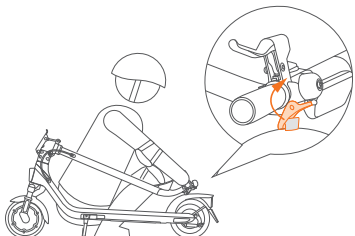

Decuplați cârligul de prindere din dispozitivul de prindere.

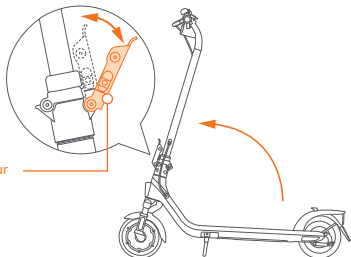

Depliați bara de direcție și închideți maneta cu eliberare rapidă. Asigurați-vă că butonul de siguranță ajunge la marcajul de retur.

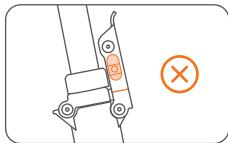
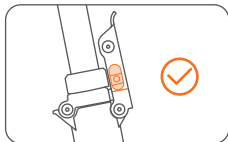

Asigurați-vă că butonul de siguranță este în poziția blocată înainte de a vă deplasa!

Imaginile afișate au rol exclusiv ilustrativ. Produsul real sau interfața reală a aplicației poate varia.

Instrucțiuni originale



Raccolta Carta

